

**Kochen
Backen
Heizen ...**

... mit 

Massgebend für Qualität und Leistung: Holz-, Kombi- und Zentralheizungsherde von Schenk!

Seit 1877 sind Kochherde von Schenk ein Begriff. Täglich stehen sie in Bauern-, Einfamilien- und Ferienhäusern in Betrieb, dreissig, oft über vierzig Jahre lang. Wie alle Apparate für die Holzfeuerung oder die elektrischen Brotbacköfen, zählen auch die Holz-, Kombi- und Zentralheizungsherde von Schenk zum Besten und Fortschrittlichsten, was auf dem Markt erhältlich ist. Sie werden in unserem Werk in Langnau im Emmental entwickelt, nach strengen Qualitätsnormen, mit erstklassigen Werkstoffen und modernen Fabrikationsmethoden gefertigt. Unsere Produkte darf man unter die Lupe nehmen...

Überzeugen Sie sich selbst!

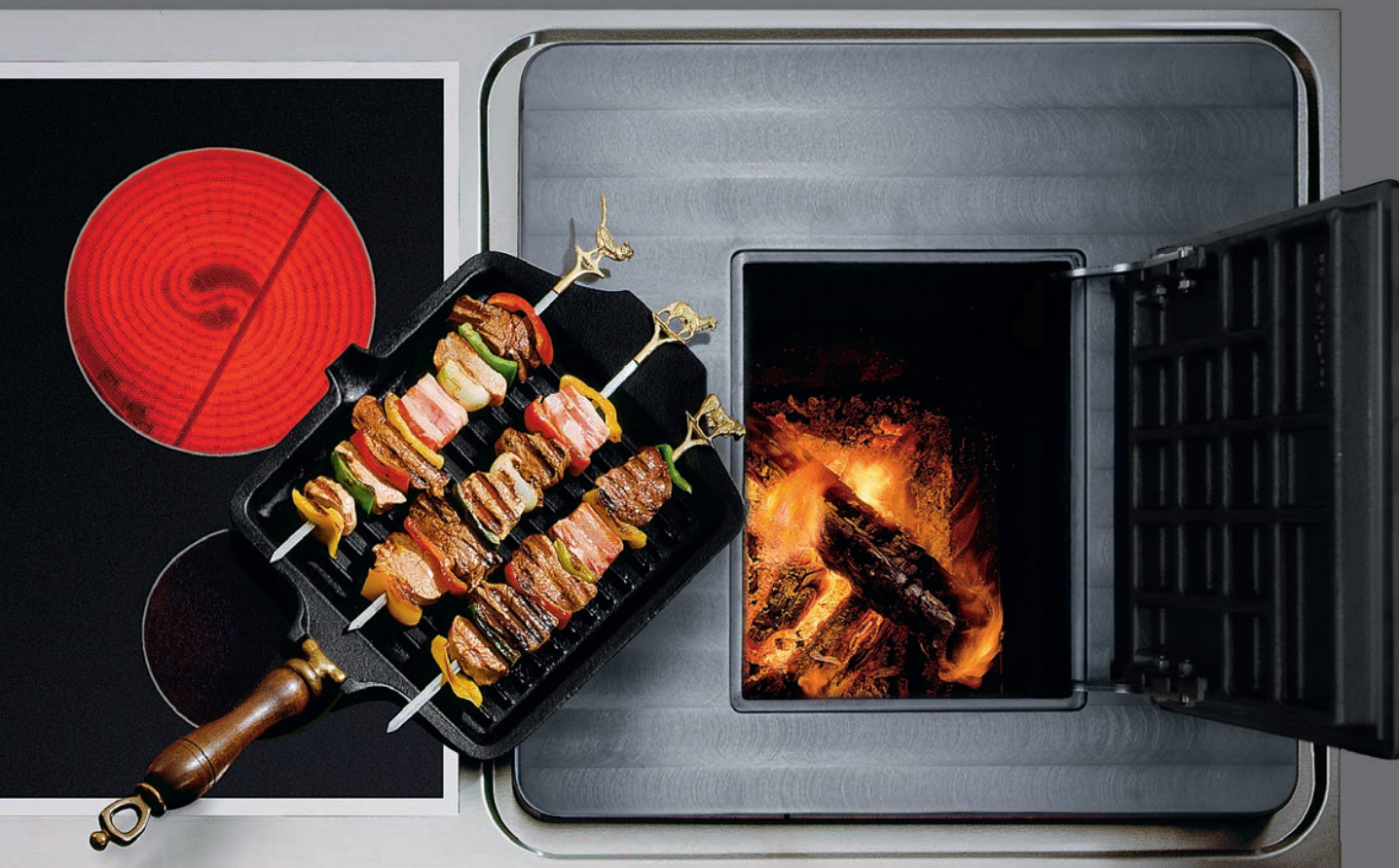

Kochen und backen mit einem Holz- oder Kombiherd von Schenk



Holz- und Kombiherde von Schenk bestechen durch ihre klare und funktionelle Konstruktion. Sie lassen sich in jede Küche mit Kaminanschluss einbauen.

Bei allen Modellen sind die Türfronten aus Glas erhältlich. Die Fülltüre mit Sichtfenster ermöglicht Ihnen Einsicht zum Feuer.



Mit einem Holz- oder Kombiherd von Schenk können Sie kochen und gleichzeitig einen Kachelofen erwärmen.

Bei den Kombiherden kann der Holzteil links oder rechts angeordnet werden. Anstelle des Elektroherdes ist der Einbau eines Elektro-Rechauts mit Pfannenauszug oder Holzkiste möglich.

Alles mit einem Feuer

**Kochen
Heizen
Warmwasser bereiten
Wärme speichern
Kachelofen erwärmen**



Durchdacht bis ins Detail

Auf der grossen Gusskochplatte kochen Sie schnell und bequem.

Die unterschiedlich warmen Kochzonen erleichtern zudem die Zubereitung der Gerichte.

Eine Überlaufrinne verhindert die Verschmutzung der Herdfront durch Überkochen.



Die Herdmodelle 10.08, 11.08, 12.08, 34.08, 44.08 und 54.08 können mit einer Glaskeramik-Kochfläche mit Rahmen aus rostfreiem Stahl geliefert werden.

Zum Reinigen kann der Kaminfeger die Glaskeramik-Kochfläche abheben.

Robuste und handliche Türen. Die starken Türscharniere gewährleisten einen jahrelangen, wartungsfreien Gebrauch.



Aschenschublade mit seitlichen Leitblechen; Aschenreste fallen in die Schublade.

Durch die 17 x 14 cm grosse Frontöffnung legt man bequem Holz nach.

Die geräumige Schublade bietet reichlich Platz für Holz oder Küchengeräte. Selbst die gefüllte Schublade lässt sich dank den kräftigen, kugellagergeführten Auszügen mühelos öffnen und schliessen.



Die Holz- und Kombiherde von Schenk



Holzherd 10.08

Kochfläche	cm	28,2 x 52,7
Platz für Kochgeschirr		2–3
Kochleistung für Personen		1–5
Holz- oder Geräteschublade (B x H x T)	cm	25 x 23 x 53
mit Aussenluftanschluss (B x H x T)	cm	25 x 23 x 33,5
Türen links oder rechts öffnend		

Optional:
Aussenluftanschluss



Kombiherd 34.08

Holzfeuerungsenteil wie Holzherd 10.08
Elektroteil links oder rechts,
Ausführung nach Wahl
Wahlweise:
Schubladenauszug anstatt Elektroteil, Seiten 13–14

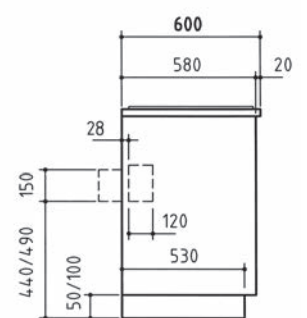
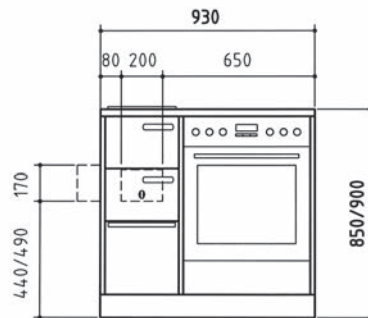
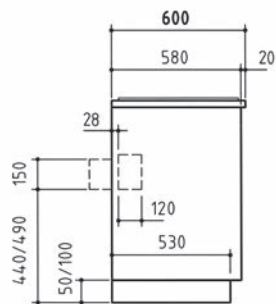
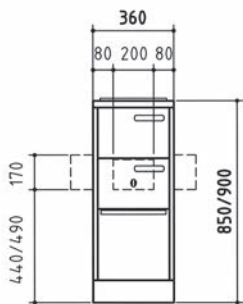

Wahlweise:
Gusskochplatte

Glaskeramik-Kochfläche



Die Holz- und Kombiherde von Schenk



Holzherd 11.08

Kochfläche	cm	44,7 x 52,7
Platz für Kochgeschirr		4–5
Kochleistung für Personen		4–10
Holz- oder Geräteschublade (B x H x T)	cm	41 x 23 x 53
mit Aussenluftanschluss (B x H x T)	cm	41 x 23 x 33,5
Türen links oder rechts öffnend		

Optional:

Aussenluftanschluss



Kombiherd 44.08

Holzfeuerungssteil wie Holzherd 11.08
 Elektroteil links oder rechts,
 Ausführung nach Wahl

Wahlweise:

Schubladenauszug anstatt Elektroteil, Seiten 13–14

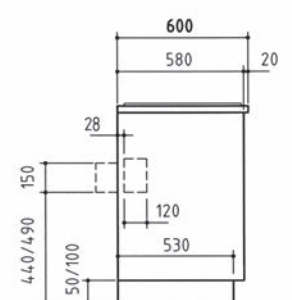
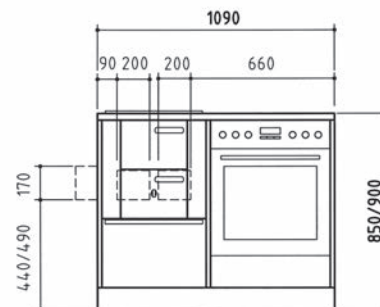
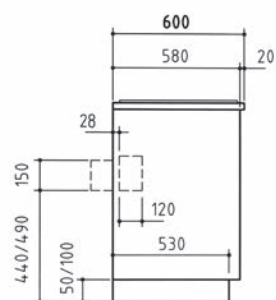
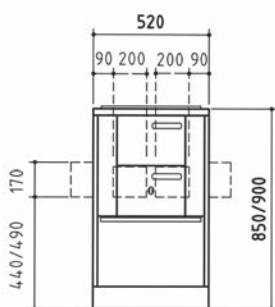

Wahlweise:

Gusskochplatte

Glaskeramik-Kochfläche





Holzherd 12.08

Kochfläche cm 52,7 x 52,7
 Platz für Kochgeschirr 4–5
 Kochleistung für Personen 4–10
 Holz- oder Geräteschublade (B x H x T) cm 49 x 23 x 53
 mit Aussenluftanschluss (B x H x T) cm 49 x 23 x 33,5
 Türen links oder rechts öffnend

Optional:
 Aussenluftanschluss



Kombiherd 54.08

Holzfeuerungsenteil wie Holzherd 12.08
 Elektroteil links oder rechts,
 Ausführung nach Wahl
 Wahlweise:
 Schubladenauszug anstatt Elektroteil, Seiten 13–14

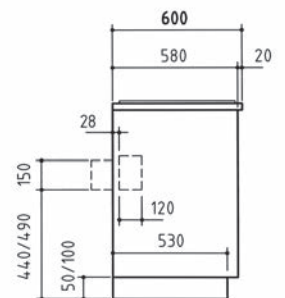
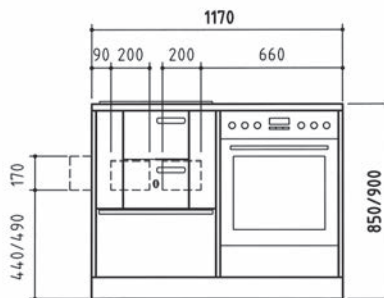
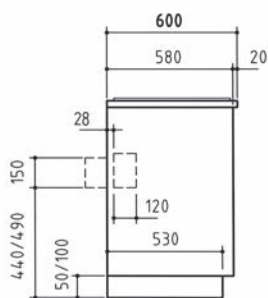
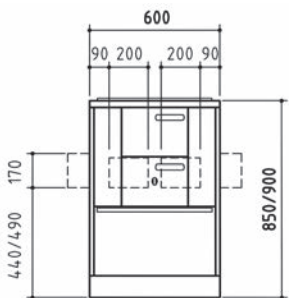

Wahlweise:
 Gusskochplatte

Glaskeramik-Kochfläche



Die Holz- und Kombiherde von Schenk mit Wärmeraum



Holzherd 13.08

Kochfläche	cm	65,7 x 52,7
Platz für Kochgeschirr		6
Kochleistung für Personen		8–12
Wärmeraum, links oder rechts (B x H x T) cm		29 x 33 x 40
Holz- oder Geräteschublade (B x H x T) cm		62 x 23 x 53
mit Aussenluftanschluss (B x H x T) cm		62 x 23 x 33,5
Türen links oder rechts öffnend		

Optional:

Aussenluftanschluss

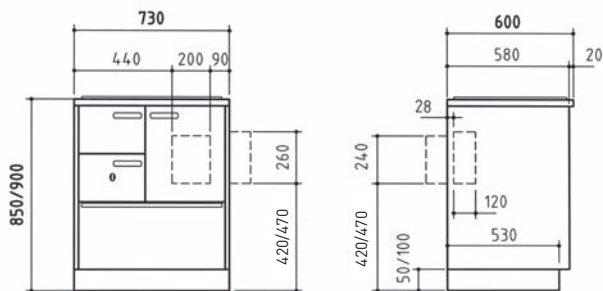

Wärmeraum zum Warmhalten oder Aufwärmen von Geschirr und Speisen, links oder rechts öffnend



Kombiherd 64.08

Holzfeuerungsteil wie Holzherd 13.08

Elektroteil links oder rechts, Ausführung nach Wahl

Wahlweise:

Schubladenauszug anstatt Elektroteil, Seiten 13–14

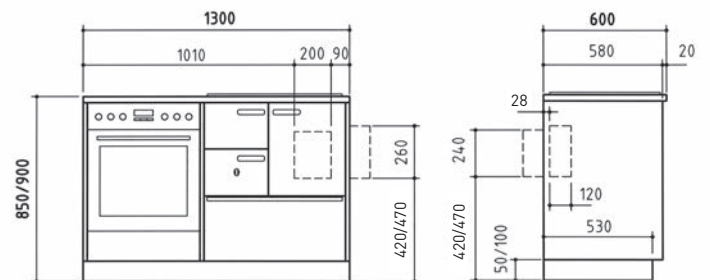

Gusskochplatte



Die Holz- und Kombiherde von Schenk mit Backofen



Holzherd 14.08

Kochfläche	cm	76,2 x 52,7
Platz für Kochgeschirr		6–7
Kochleistung für Personen		10–14
Backraum, links oder rechts (B x H x T)	cm	33 x 29 x 40
Holz- oder Geräteschublade (B x H x T)	cm	74 x 23 x 53
mit Aussenluftanschluss (B x H x T)	cm	74 x 23 x 33,5
Türen links oder rechts öffnend		
Optional: Aussenluftanschluss		



Kombiherd 74.08

Holzfeuerungsenteil wie Holzherd 14.08
 Elektroteil links oder rechts,
 Ausführung nach Wahl
 Wahlweise:
 Schubladenauszug anstatt Elektroteil, Seiten 13–14

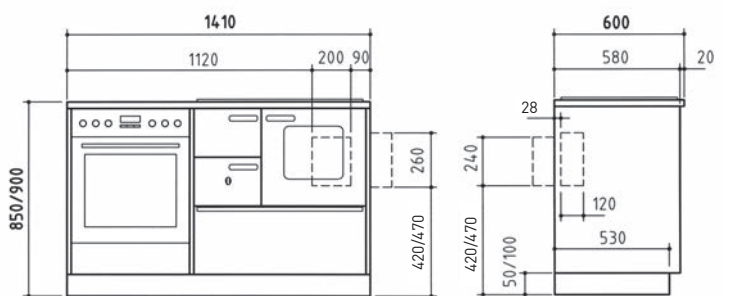
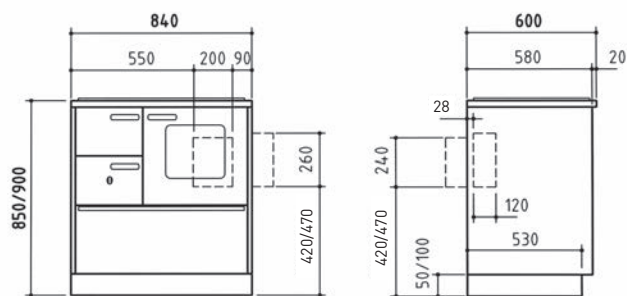

Gusskochplatte



Backofen mit 3-fach-verglaster Sichttüre



Kochen und heizen mit einem Zentralheizungsherd von Schenk

Alles mit einem Feuer

Kochen
Heizen
Warmwasser bereiten
Wärme speichern
Kachelofen erwärmen



Unsere Zentralheizungsherde haben sich über Jahre bewährt und sind vielerorts im Einsatz.

Um die Produkte noch effizienter und bedienungsfreundlicher zu gestalten, sind wir an deren Überarbeitung.

Freuen Sie sich auf die nächste Generation...

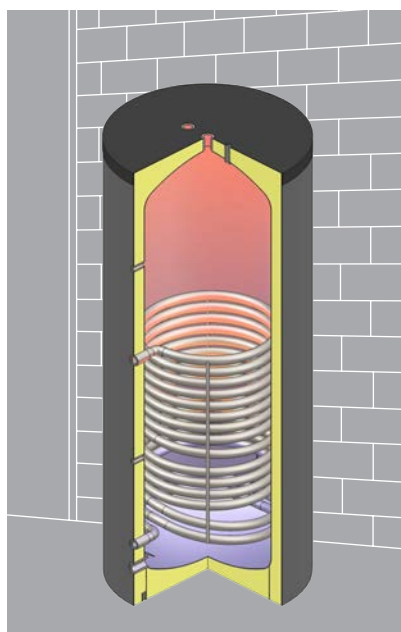

Die Zentralheizungsherde von Schenk eignen sich für Bauernhaus-, Einfamilienhaus- und Etagenheizungen.

Schenk-Zentralheizungsherde überzeugen durch ihre klare, wohldurchdachte und robuste Bauart. Sie lassen sich in jede Küche mit Kaminanschluss einbauen. Sparsam und bequem heizen Sie von der Küche aus das ganze Haus. Gleichzeitig können Sie auch einen Boiler erwärmen. So steht Ihnen praktisch unbegrenzt warmes Wasser zur Verfügung. Wird nicht geheizt oder gekocht, heizen Sie den kombinierten Boiler mit Strom auf.

Die Zentralheizungsherde von Schenk



Zentralheizungsherd

Heizungsanschlüsse 5/4", hinten oder seitlich
Türen links oder rechts öffnend

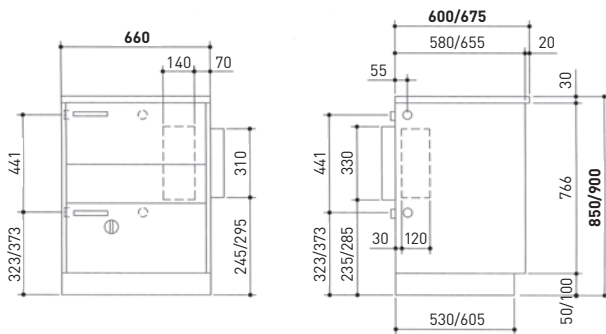

Wahlweise:
Gusskochplatte mit Schnellkochklappe, 18 x 30 cm



Zentralheizungskombiherd

Heizungsteil analog Zentralheizungsherd
Heizungsanschlüsse 5/4", hinten oder seitlich
Elektroteil links oder rechts,
Ausführung nach Wahl

Wahlweise:
Schubladenauszug anstatt Elektroteil, Seiten 13–14

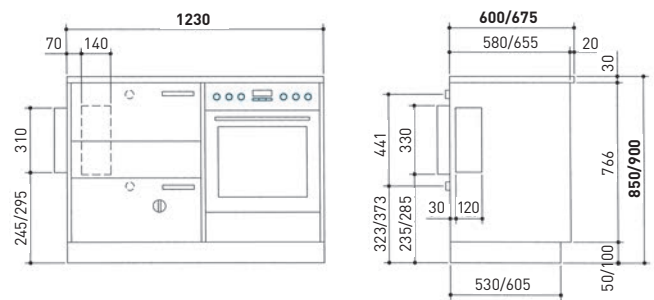

Wahlweise:
Einfuerung links
oder rechts



Die Heizungsaufbaugruppe von Schenk

kann hinten oder seitlich montiert werden. Alle Heizleitungen werden sauber unter Putz montiert. Durch die Abdeckung sind Armaturen, Pumpe und Verschraubungen jederzeit gut zugänglich.
Für die lange Lebensdauer einer Holzfeuerung ist die richtige Regulierung der Kesselwassertemperatur entscheidend.

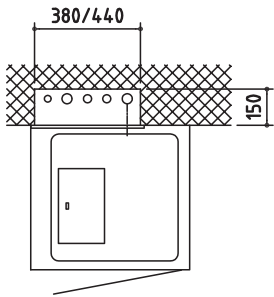

Die Heizungsaufbaugruppe von Schenk für Anlagen mit Wärmespeicher

kann Sicherheitsstutzen, Kugelhahn für die Boilererwärmung, Kessel-, Boiler-, Speicher-Fernthermometer, Pumpenschalter und Chromnickelstahltafel mit Gravur enthalten.

Der Aschenfall im Schenk-Zentralheizungs-herd

Anstelle der Aschenschublade kann der Schenk-Zentralheizungs-herd mit einem Aschenfall versehen werden. Die Asche wird im Raum unter der Küche entleert.

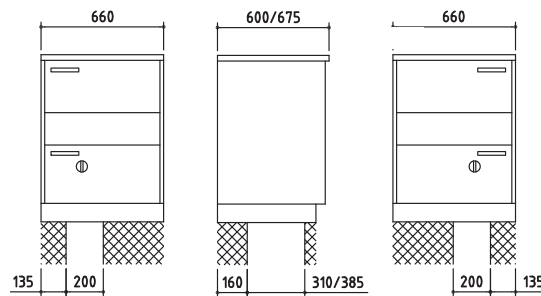

Die Aschenfall-Vorrichtung von Schenk

wird im Raum unter der Küche eingebaut und besteht aus dem Anschlussstrichter, dem flexiblen Metallrohr und dem Aschenbehälter mit Spezialdeckel. Der Aschenbehälter fasst 70 Liter. Die Länge des flexiblen Metallrohrs variiert je nach Raumhöhe.





Tüchliauszug 200/250 mm 6/6
mit dreiteiligem Tüchlihalter und
verzinktem Abstellbehälter

Auszüge für Holz, Pfannen, Tüchli, Flaschen und Gewürze

Sie wählen:

- Holzherd oder Zentralheizungsherd
- Glaskeramik-Kochfeld
- Elektroherd
- Rechaud mit Holzkiste, Pfannen- oder Schubladenauszug
- Holzkiste mit oder ohne Schublade
- Pfannenauszug mit oder ohne Schublade
- Auszug mit Schubladen
- Tüchliauszug
- Flaschenauszug
- Flaschen- oder Tablarauszug mit Schublade
- Anordnung nach Wunsch; die verschiedenen Elemente sind in jeder beliebigen Reihenfolge zusammenbaubar.
- Soft-Einzüge



Flaschenauszug 200/250 mm 6/6
aus rostfreiem Stahl



Auszug 250/300 mm 6/6
mit Schublade 1/6, Innenschublade 2/6
und Flaschenauszug 3/6 aus rostfreiem Stahl



Auszug 250/300 mm 6/6
mit Schubladen 1/6, 2/6
und 3/6 aus rostfreiem Stahl



Flaschenauszug 250/300 mm 5/6
mit Schublade 1/6



Auszug 570 6/6
mit Schubladen 1/6, 2/6 und 3/6
aus rost- freiem Stahl. Unter
Glaskeramik- Kochfeld mit
Sensorsteuerung oder unter
Abstellfläche aus rostfreiem Stahl.

Wahlweise:
Einbaurechaud mit 4
Energiereglern für Glaskeramik-
Kochfeld, Schubladen 2/6 und 3/6.



Schublade 300 1/6
aus rostfreiem Stahl



Schublade 570 1/6
aus rostfreiem Stahl



Bügelgriff Chromnickelstahl

Stangengriff Chromnickelstahl

Standardgriff schwarz



Tüchlistange
aus Chromnickelstahl

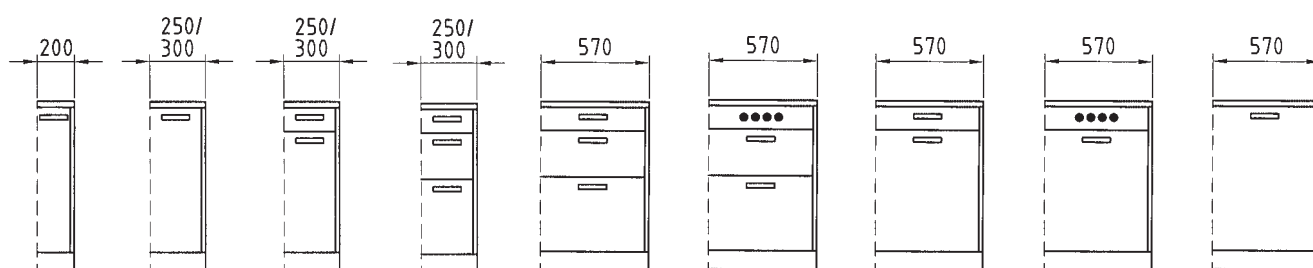
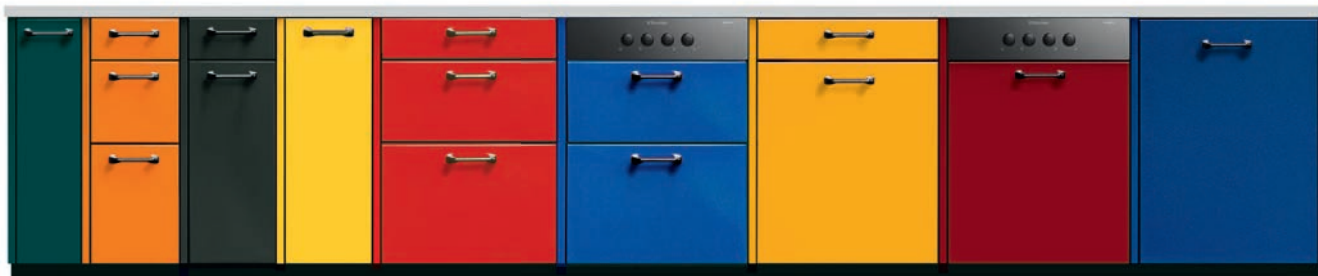

- alle Herdkombinationen von Schenk haben einen Abdeckrahmen aus rostfreiem Stahl und einen durchgehenden Sockel
- über Zusatzelementen ist auch eine Granit-Abdeckung möglich
- die 20 cm breiten Auszüge nützen den Raum optimal aus, der durch die feuerpolizeilichen Mindestabstände zwischen brennbaren Elementen eingehalten werden muss

Pfannenauszug 570 6/6

mit Tablaren aus rostfreiem Stahl. Unter Glaskeramik-Kochfeld mit Sensorsteuerung oder unter Abstellfläche aus rostfreiem Stahl.

Wahlweise:

Schublade 1/6

Einbaurechaud mit 4 Energiereg-
lern für Glaskeramik-Kochfeld.



Holzboxe 570 6/6

mit Behälter aus verzinktem Stahlblech, 56 x 48 x 44 cm. **Auch fahrbar mit Rollen erhältlich.** Unter Glaskeramik-Kochfeld mit Sensorsteuerung oder unter Abstellfläche aus rostfreiem Stahl.

Wahlweise:

Schublade 1/6

Einbaurechaud mit 4
Energiereg-
lern für Glaskeramik-Kochfeld.



Planungshinweise

Beim Einbau eines Schenk Holzkochherdes sind die örtlichen feuerpolizeilichen Vorschriften zu beachten. Die nachfolgenden Beispiele sind den schweizerischen Richtlinien entnommen. Weitere Informationen erhalten sie entweder beim örtlichen Feuerschauer oder unter www.vkf.ch.

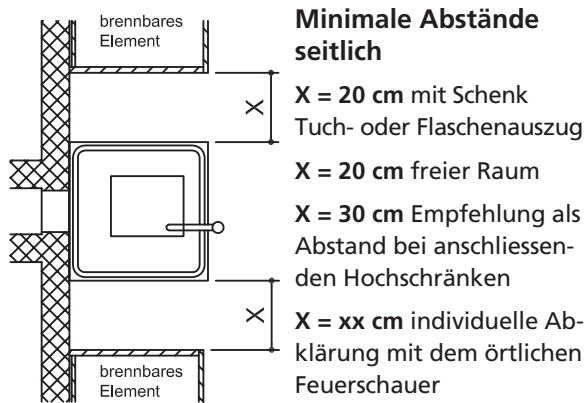

Minimale Abstände seitlich

- X = 20 cm mit Schenk Tuch- oder Flaschenauszug
- X = 20 cm freier Raum
- X = 30 cm Empfehlung als Abstand bei anschliessenden Hochschränken
- X = xx cm individuelle Abklärung mit dem örtlichen Feuerschauer

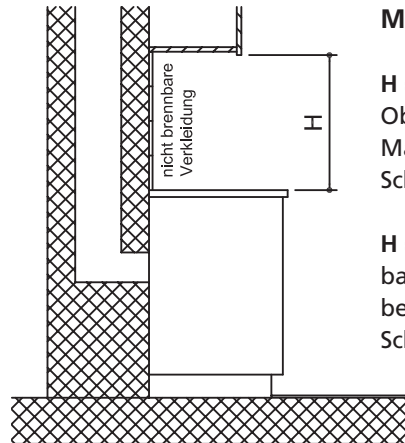

Minimale Abstände nach oben

- H = 60 cm zu Dampfanzügen, Oberbauten aus nichtbrennbarem Material bei Herdmodellen mit Schnellkochklappe/Einfülldeckel.
- H = 50 cm zu Dampfanzügen, Oberbauten aus brennbarem Material bei Herdmodellen mit runder Schnellkochplatte oder Glaskeramik.

Bei Räumen mit dichten Fenstern und Türen oder mit Abluftanlagen (Dampfanzug) kann die benötigte Verbrennungsluftzufuhr ungenügend sein. Giftige Abgase (CO) können in den Raum ausströmen und Personen gefährden. Die Verbrennungsluft ist in diesen Fällen durch spezielle Kanäle oder Lüftungsöffnungen dem Aufstellungsraum oder dem Herd zuzuführen. Schenk Zentralheizungsherde haben keine direkte Anschlussmöglichkeit für die Verbrennungsluft.

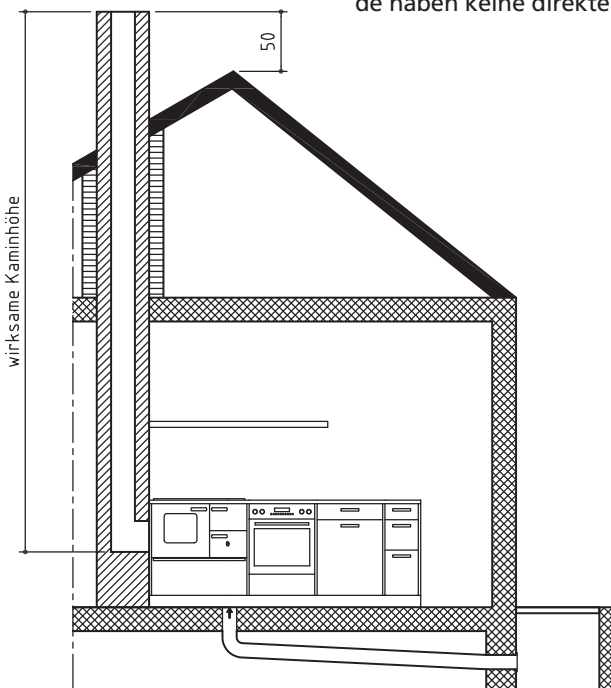

Vorbereitung für raumluftunabhängigen Anschluss der Verbrennungsluft

- Bedienungshebel zum Öffnen / Schliessen der Zuleitung
- Anschlussmöglichkeiten nach hinten, unten, seitlich links und rechts
- Anschlussstutzen 100 mm am Herd montiert
- Innendurchmesser der bauseitigen Anschlussleitung 100 mm
- Kombination mit Aschenfall nicht möglich

Planungshinweise

- Maximale Länge der Zuleitung 6m, Innendurchmesser 100 mm, maximal zwei 90° Bögen
- Bei grösserer Länge oder mehr Bögen ist die Zuleitung ausserhalb des Herdes auf Innendurchmesser 150 mm zu erweitern
- Die Zuleitung ist so zu verlegen, dass sich kein Wasser darin ansammeln kann (Gefälle gegen aussen)
- In geschlossenen Kellerräumen ist die Zuleitung zu isolieren (Kondenswasser)
- Die Luftansaugöffnung ist so auszuführen, dass kein Schmutz und auch keine Tiere in die Leitung eindringen können (Luftgitter vorsehen)
- Pro kW ist mit einem Verbrennungsluftbedarf von ca. 7 m³/h zu rechnen

Wirksame Kaminhöhe	mit Beheizung einer Sitzkunst	ohne Beheizung einer Sitzkunst
Holzherd	7 m	5 m
Zentralheizungsherd	8 m	6 m

Holzherde mit Holzbackofen benötigen einen erhöhten Zugbedarf

Kaminquerschnitt	Quadratisch	Rund
Holzherd	20/20 oder 25/25 cm	18 bis 20 cm
Zentralheizungsherd	20/20 oder 25/25 cm	20 bis 25 cm

Alles Wichtige über die Schenk-Holzherde

1. Firmenmarke		Schenk				
2. Bauform		freistehende Holzherde				
3. Verkaufsbezeichnung Holzherd		10.08	11.08	12.08	13.08	14.08
Kombiherd		34.08	44.08	54.08	64.08	74.08
4. Gerätemasse, freistehend/Einbau						
Höhe	cm	85/90	85/90	85/90	85/90	85/90
Breite Holzherd	cm	36	52	60	73	84
Breite Kombiherd	cm	93	109	117	130	141
Tiefe	cm	60	60	60	60	60
5. Gewicht Holzherd		kg	140	180	190	270
Kombiherd		kg	210	250	260	340
6. Feuerraum						
Höhe	cm	22	22	22	22	22
Breite	cm	20	20	20	20	20
Tiefe	cm	35	35	35	35	35
Füllöffnung						
Höhe	cm	14	14	14	14	14
Breite	cm	17	17	17	17	17
max. Brennholzlänge		cm	33	33	33	33
Abgasstutzen						
hinten	cm	18x13	18x13	18x13	18x22	18x22
seitlich	cm	10x15	10x15	10x15	10x24	10x24
Aschenschublade		Liter	3,6	3,6	3,6	3,6
7. Kochfläche						
Breite	cm	28,2	44,7	52,7	65,7	76,2
Tiefe	cm	52,7	52,7	52,7	52,7	52,7
Glaskeramik		o	o	o	-	-
Guss		ja	ja	ja	ja	ja
8. Wärmeraum			-	-	ja	-
Backraum			-	-	-	ja
Innenabmessung Wärmeraum/Backraum						
Höhe	cm	-	-	-	33	29
Breite	cm	-	-	-	29	33
Tiefe	cm	-	-	-	38	38
Sichtfenster in Backraumbürde			-	-	-	ja
9. Brennstoff			Scheitholz	Scheitholz	Scheitholz	Scheitholz
10. Kachelsitzofen-Beheizung			ja	ja	ja	ja
11. Kamin						
Kaminzug	Pa	12	12	12	12	12
12. Herkunft			Schweiz			
13. Garantie			2 Jahre			
14. Bedienungsanleitung			deutsch			

o = gegen Mehrpreis erhältlich

Ofenfabrik Schenk AG
Schärishachen 809
3550 Langnau i.E.

Telefon 034 402 32 62
Telefax 034 402 41 55
E-Mail info@ofenschenk.ch
Internet www.ofenschenk.ch

